

Миниэкскаватор Yuchai YC35SR



Уважаемый клиент!

Благодарим Вас за интерес, проявленный к нашему оборудованию и представляем Вашему вниманию миниэкскаватор Yuchai. Техника Yuchai используется во всем мире благодаря своему качеству, надежности и большому числу опций. Применение высоких стандартов качества гарантирует отличную производительность даже в самых тяжелых условиях. Полноценная сервисная поддержка на базе собственного представительства компании в России, позволяет сделать работу техники Yuchai бесперебойной и минимизировать сроки поставки и обслуживания

ВАШИ ВЫГОДЫ С ЭКСКАВАТОРОМ YUCHAI



Продукция предназначена для Европейского и Американского рынков – используются высококачественные компоненты. Это обеспечивает длительный срок эксплуатации и высокую остаточную стоимость. +



Фосфатная обработка перед окраской. Практически полное исключение коррозии под ЛКП. Сохранение высокой остаточной стоимости десятилетиями.



Эргономически продуманное место оператора. Увеличение производительности до 14% из-за отсутствия усталости на протяжении всей смены +



Снижение расхода топлива до 20%. Экономия в год около 145 000 рублей +

Преимущества Миниэкскаваторов Yuchai:

Надежность. Завод использует японские и американские комплектующие (Моторы Yanmar и Kubota, Гидрокомпоненты KYB, Kawasaki, Nachi и другие).

Долговечность. Все металлические детали подвергаются фосфатированию перед окраской, а все сварные элементы проходят контроль качества швов и тест на геометрическую точность.

Собственный научный институт. Высокий уровень квалификации сотрудников и качества материально-технической базы позволяют производить экскаваторы лучшего качества.









Удобный доступ для обслуживания. Предусмотрен удобный способ открыть широкий капот двигателя, открывающий доступ к аккумулятору, баку гидравлического масла, фильтрам и т.д.

[Посмотрите видео экскаваторов Yuchai в работе на нашем канале в YouTube:](#) 



Ковш объемом 0,12 м3
300-т миллиметровые резиновые или стальные гусеницы
Защита ROPS, TOPS, FOPS
Рабочее освещение на стреле
Пилотное управление для плавной работы даже при нескольких операциях
Джойстиковое управление; Дополнительная гидролиния с пропорциональным управлением
Гидравлические рукава дополнительной гидролинии протянуты в металло-рукаве по верхней части стрелы вне зоны любых повреждений
Свободная гидролиния по всей длине рукояти; Отклоняемая влево и вправо стрела
Отопитель салона, Кондиционер

Грузоподъемность

	1m		2m		3m		4m	
								
4m	*0	*0	*0	*0	*0	*0	—	—
3m	*0	*0	*0	*0	*0	*0	*1004	499
2m	—	—	*0	*0	*1295	749	*1078	490
1m	—	—	—	—	*1746	702	*1226	472
0m	—	—	*1381	1237	*1949	676	*1307	460
-1m	*0	*0	*3052	1251	*1812	675	*1174	461
-2m	*0	*0	*1977	1289	*1179	699	—	—

Преимущества модели Yuchai YC35 SR:

Удобный доступ к компонентам

- Широкий капот открывает доступ как к фильтрам, так и к расширительному бачку радиатора.
- Все смазочные точки находятся в доступных для обслуживания местах.
- Шумоизоляция моторного отсека улучшает условия труда для оператора.



Настоящий нулевой свес

- позволяет работать вплотную к стене, используя 100% возможностей машины



Длительный срок службы:

- Конструкция нижней рамы и капоты из прочной стали обеспечивают высокую эксплуатационную долговечность;
- Специальный кожух является надёжной защитой шлангов от истирания.
- Штоки гидроцилиндров бульдозерного отвала и стрелы полностью защищены от возможных повреждений стальными пластинами.



Устойчивость

- YC35 SR имеет очень низкий центр тяжести, что обеспечивает отличную устойчивость в любых условиях и хорошую подъемную силу.



Цифровой интерфейс

- ЖК дисплей установлен в правую консоль и легко просматривается даже при ярком солнечном свете и ночью;

- Предоставляет обширные данные о работоспособности машины и её настройках;



ПОВЫШЕННЫЙ КОМФОРТ

- В просторной кабине предусмотрена широкая входная дверь и много места для ног. В стандартной комплектации кабина оснащена отопителем и кондиционером воздуха, а также удобными подлокотниками.

- Лобовое стекло может быть сдвинуто вверх, при необходимости.



Технические параметры:

Модель	Yuchai YC35 SR
Двигатель	Yanmar 3TNV88
Мощность	20,2 кВт/27.5 л.с. при 2200 об/мин
Глубина копания	3170
Дальность копания (на уровне грунта)	5438
Высота выгрузки	3588
Длина гусеничной тележки	2093
Скорость движения	3,1/4,8 км/ч
Частота вращения поворотной платформы	11-13 об./мин
Усилие копания (рукоять/ковш)	25,8 кН / 32,7 кН
Макс. преодолеваемый уклон	35°
Количество опорных катков	3
Натяжное устройство гусеничной ленты	Смазочный цилиндр
Гидравлический поток в свободной гидролинии	45 л/мин
Давление в гидролинии	15 МПа
Ёмкость топливного бака	52 л
Бак для гидравлической жидкости	40 л
Габаритные размеры	4853*1800*2575
Вес (с кабиной и резиновыми гусеницами)	3860 кг

Стоимость: _____ (утилизационный сбор дополнительно 690 000 рублей).

Срок поставки: 25 рабочих дней

Базис поставки: г. Ярославль

Срок действия предложения _____

Гарантийный срок: 24 месяца или 2 000 моточасов (в зависимости от того, что наступит раньше)



Габаритные размеры YC35 SR

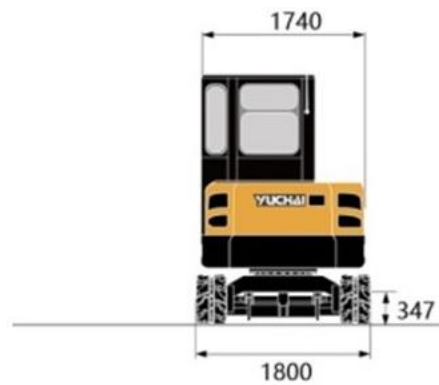
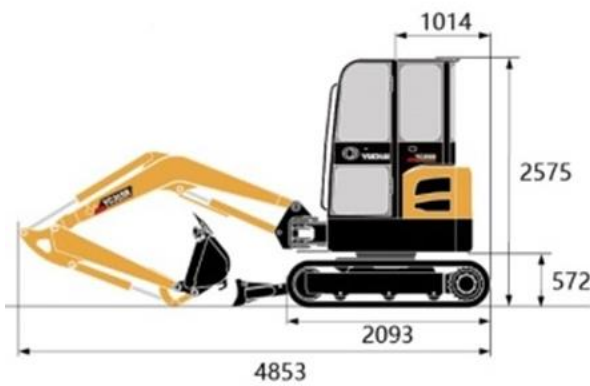
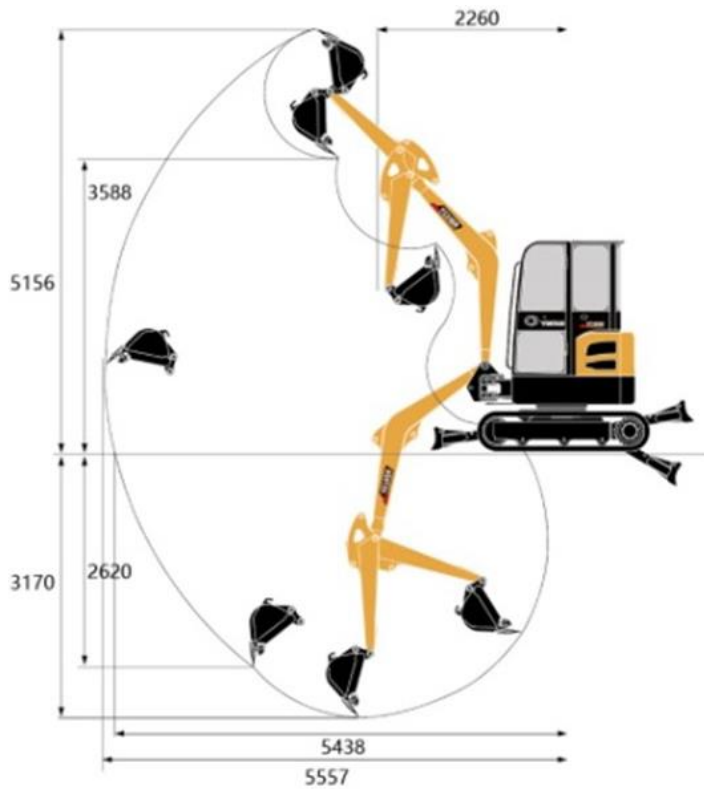

Смотрите видео об обслуживании миниэкскаватора YUCHAI на примере U20

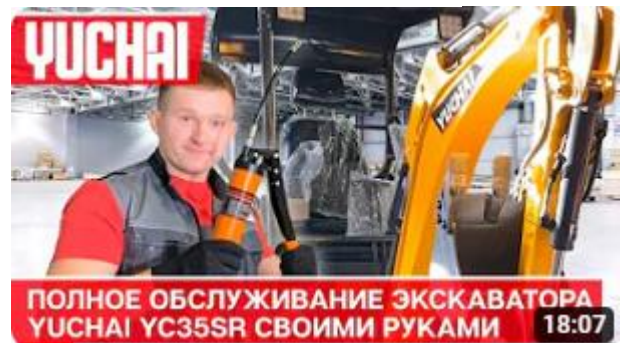

Смотрите видео об обслуживании на примере YC35SR



Гидравлические рукава Alfagomma (Италия)

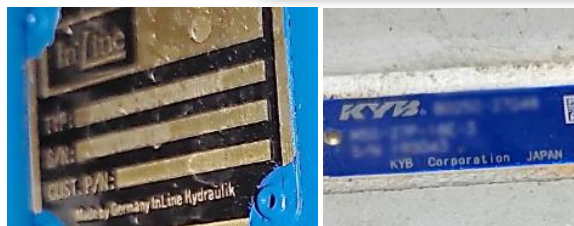

Распределитель InLine Hengli (пр-во Германия)
Моторы вращения надстройки и хода KYB (Япония)



Кресло оператора с регулировкой дальности и наклона спинки, подголовником



Простор кабины сравним с полноразмерным экскаватором



Радио с USB

Регулируемые упоры для запястий

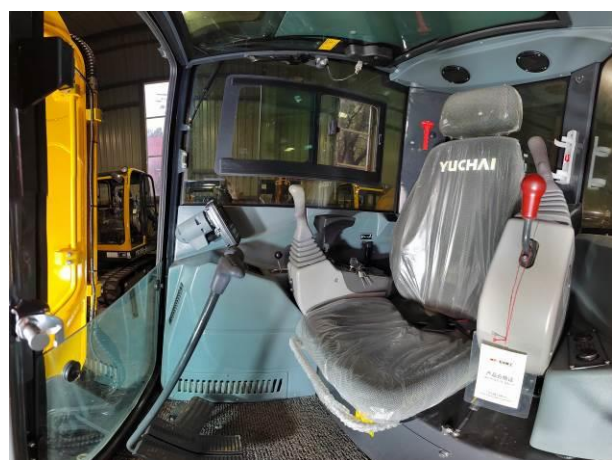

Отопитель и кондиционер с салонным фильтром

Эргономичные джойстики с коротким ходом
Пилотное управление всеми гидравлическими функциями – обеспечивает плавность движений при одновременных операциях



Светодиодное освещение: фронт, стрела и задний фонари
Проблесковый маячок