

МНОГОФУНКЦИОНАЛЬНЫЙ ШАРНИРНО-СОЧЛЕНЕННЫЙ МИНИПОГРУЗЧИК MULTIONE 5.2K



 МАКС. ГРУЗОПОДЪЕМ НОСТЬ 890 КГ	 МОЩНОСТЬ ДВИГАТЕЛЯ 25 ЛС	 СКОРОСТЬ 14 КМ/Ч	 ГИДРОПОТОК 36 Л/МИН	 ВЫСОТА ПОДЪЕМА 2,75 М
--	---	--	--	--



ВАШИ ВЫГОДЫ С МИНИПОГРУЗЧИКОМ MULTIONE



Шарнирно-сочлененная конструкция рамы и низкий вес машины приводят к существенно меньшему износу шин, которые меняются в 3 раза реже, чем на бортовых минипогрузчиках.



Высокий крутящий момент применяемых двигателей компенсирует невысокое количество лошадиных сил, тем самым позволяя существенно экономить топливо (до 30%)



Управление при помощи рулевого колеса и джойстика более удобное и интуитивно понятное, позволяет вдвое снизить затраты на обучение оператора, а также сократить время выполнения многих работ.



Небольшие габариты и низкий вес машины позволяют работать там, где другая техника попросту не поместится, а также экономить на перевозке машины (Газель, прицеп легковой машины).



Большое количество навесного оборудования (более 170 видов) обеспечивает универсальность, позволяя тем самым выполнять одной машиной огромное количество работ в разных сферах.

Модель	5.2К
Двигатель	Kubota D902 - 3 цилиндра - 898 см ³
Экологический стандарт	Stage V и Tier 4 Final
Мощность/Крутящий момент	25 ЛС / 55 Нм @ 2400 об. мин.
Топливо	Дизель
Трансмиссия	Гидростатическая
Максимальная скорость ⁽¹⁾	14 км/ч
Поток гидравлической жидкости	36 л/мин
Максимальная высота подъема	2,75 м
Опрокидывающая нагрузка (макс.) ⁽²⁾	1110 кг
Грузоподъемность в прямом положении (макс.) ⁽³⁾	890 кг
Отрывное усилие / 50 см	800 кг
Толкающее усилие (с)	900 кгс
Удельное давление на грунт (стандартные шины)	905 кг/м ²
Радиус поворота: внутренний/наружный	890/1890 мм
Стандартные шины (тракторный профиль)	23x8.50-12
Вес	1020 кг
Артикул	C977017

⁽¹⁾ Максимальная скорость, которая может быть достигнута при использовании шин самого большого диаметра на ровной поверхности и на машине без навесного оборудования.

⁽²⁾ Предел опрокидывания с задними противовесами и стрелой, приподнятой над землей. Вес навесного оборудования включен.

⁽³⁾ Максимальный вес, который можно поднять с земли, машина стоит прямо с задними противовесами. Вес навесного оборудования включен.
Примечание: Подробный график нагрузки см. в Руководстве по эксплуатации

ХАРАКТЕРИСТИКИ MULTIONE 5.2К

- Дизельный двигатель Kubota D902, 3 цилиндра - 898 см³, жидкостное охлаждение, электрический запуск, свечи накаливания
- Двигатель, соответствующий стандартам Stage V и Tier 4 Final
- Сверхпрочные панели корпуса
- Охладитель гидравлического масла
- Насос переменной производительности с гидравлическим пилотным управлением
- Гидравлический мультиконнектор
- Н-образная телескопическая стрела с функцией самовыравнивания
- 4-х функциональный джойстик
- ROPS-FOPS Уровень 1
- Графический LCD дисплей с запрограммированным сервисным интервалом
- 4WD гидростатические двигатели с прямым приводом и пропорциональным сервоуправлением
- 2 передних рабочих фонаря
- Эргономичное сиденье с подлокотниками,
- ремнем безопасности и регулировкой положения
- Механический стояночный тормоз
- Высокоэффективные колесные гидромоторы
- Система Динамической Блокировки (DBS)

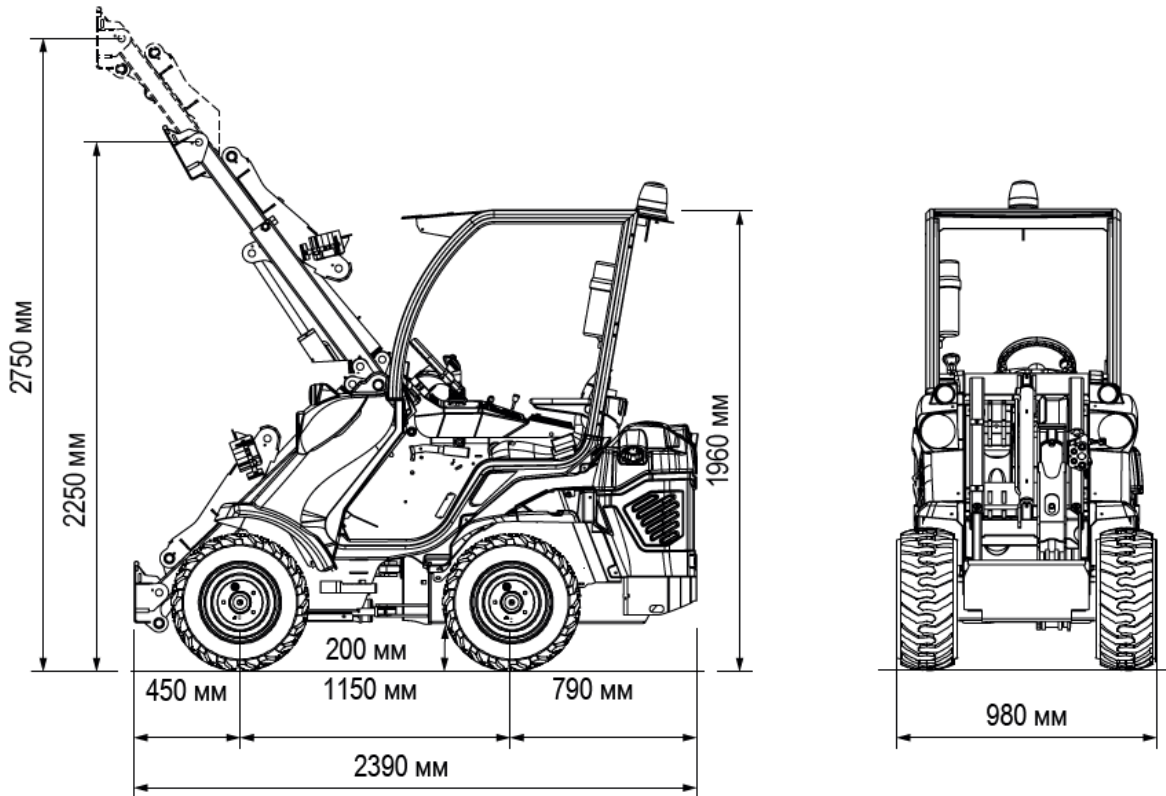

Размер шин	Высота	Ширина
23x8.50-12	1960 мм	980 мм
23x10.50-12 ET-25	1960 мм	1090 мм
27x8.50-15	2010 мм	1000 мм
26x12.00-12 ET-50	1998 мм	1200 мм

СТАНДАРТНОЕ ОСНАЩЕНИЕ MULTIONE 5.2K

	<p>2 ПЕРЕДНИХ РАБОЧИХ ФОНАРЯ 2 передних рабочих фонаря для освещения рабочей зоны</p>
	<p>ГИДРОСТАТИЧЕСКИЙ ПРИВОД ВСЕХ 4 КОЛЕС С ПРОПОРЦИОНАЛЬНЫМ СЕРВОПРИВОДОМ Гидростатический привод всех 4 колес обеспечивает высокую проходимость мини-погрузчика, высокую удельную мощность и быстродействие (пуск, реверс, остановка значительно быстрее чем у приводов другого типа), бесступенчатая регулировка скоростного режима в широком диапазоне.</p>
	<p>4-ФУНКЦИОНАЛЬНЫЙ ДЖОЙСТИК 4-функциональный джойстик позволяет легко и точно управлять машиной.</p>

	<p>Н-ОБРАЗНАЯ ТЕЛЕСКОПИЧЕСКАЯ СТРЕЛА С ФУНКЦИЕЙ САМОВЫРАВНИВАНИЯ И ПЛАВАЮЩИМ КЛАПАНОМ Обладает исключительной прочностью и обеспечивает хорошую видимость груза, что позволяет добиться большей грузоподъемности.</p>
	<p>ЭРГОНОМИЧНОЕ РЕГУЛИРУЕМОЕ СИДЕНЬЕ Эргономичное сиденье с регулируемым положением обеспечивает высокий комфорт для оператора.</p>
	<p>ГИДРАВЛИЧЕСКИЙ МУЛЬТИКОННЕКТОР Это инновационная система присоединения навесного оборудования, которая позволяет подключать гидравлические линии в течение нескольких секунд без напряжения.</p>
	<p>ОХЛАДИТЕЛЬ ГИДРАВЛИЧЕСКОГО МАСЛА Система охлаждения контура гидравлического масла</p>
	<p>ГРАФИЧЕСКИЙ LCD ДИСПЛЕЙ С ЗАПРОГРАММИРОВАННЫМ СЕРВИСНЫМ ИНТЕРВАЛОМ Тахометр, счетчик моточасов, указатель уровня топлива, индикатор техобслуживания, индикатор фар и другие 14 индикаторов</p>
	<p>МЕХАНИЧЕСКИЙ СТОЯНОЧНЫЙ ТОРМОЗ Механический стояночный тормоз.</p>
	<p>ROPS-FOPS УРОВЕНЬ I ROPS (система защиты от опрокидывания) — это конструкция, предназначенная для защиты оператора от травм, вызванных опрокидыванием машины. FOPS (система защиты от падающих предметов) протестирована и сертифицирована в соответствии с ISO 3449 и защищает оператора от падающих предметов</p>
	<p>СВЕРХПРОЧНЫЕ ПАНЕЛИ КОРПУСА Стойкость и гибкость композита, используемого в новом покрытии кузова, позволяют панелям поглощать удары и после деформации и возвращаться в первоначальную форму.</p>
	<p>DBS (СИСТЕМА ДИНАМИЧЕСКОЙ БЛОКИРОВКИ) Опция проходимости. Эта система работает как дифференциал, принудительно распределяя гидротоки между бортами минипогрузчика. Особенно подходит для использования на пересеченной местности</p>

СТОИМОСТЬ MULTIONE 5.2K (УТИЛИЗАЦИОННЫЙ СБОР ВКЛЮЧЕН)

КОМПЛЕКТАЦИЯ «STANDARD»

МИНИТРАКТОР MULTIONE 5.2K

- функция самовыравнивания стрелы;
- плавающий клапан;

€

КОМПЛЕКТАЦИЯ «COMFORT»

МИНИТРАКТОР MULTIONE 5.2K

- функция самовыравнивания стрелы;
- плавающий клапан;
- полностью остекленная кабина без зеркал;
- система отопления;

€

КОМПЛЕКТАЦИЯ «PREMIUM»

МИНИТРАКТОР MULTIONE 5.2K

- функция самовыравнивания стрелы;
- плавающий клапан;
- полностью остекленная кабина с зеркалами;
- система отопления;
- 3 дополнительных рабочих фонаря;
- предпусковой подогреватель двигателя 220В;

€

КОМПЛЕКТАЦИЯ «TRAVEL»

МИНИТРАКТОР MULTIONE 5.2K

- функция самовыравнивания стрелы;
- плавающий клапан;
- полностью остекленная кабина с зеркалами;
- система отопления;
- 3 дополнительных рабочих фонаря;
- предпусковой подогреватель двигателя 220В;
- "дорожный набор": проблесковый маячок, фонари габаритные передние и задние, рамка под номерной знак

€

СРОК ПОСТАВКИ:

, БАЗИС ПОСТАВКИ – Г. ЯРОСЛАВЛЬ

СРОК ДЕЙСТВИЯ КОММЕРЧЕСКОГО ПРЕДЛОЖЕНИЯ:

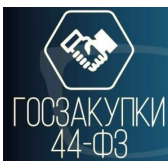

УНИВЕРСАЛЬНЫЕ ПОГРУЗЧИКИ MULTIONE МОГУТ ПОСТАВЛЯТЬСЯ ПО Ф344

(С УЧЕТОМ ПОСТАНОВЛЕНИЯ 616 ОТ 30.04.2020)

ВОЗМОЖНЫЕ КОДЫ ОКПД2:

28.22.18.220, 28.22.18.221, 28.22.18.230, 28.22.18.246, 28.22.18.249, 28.22.18.250, 28.22.18.260, 28.22.18.310

ВАРИАНТЫ НАВЕСНОГО ОБОРУДОВАНИЯ ДЛЯ MULTIONE 5.2K

(всего более 170 видов для любых работ)

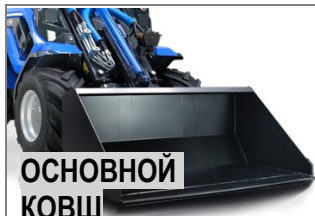

**ОСНОВНОЙ
КОВШ**

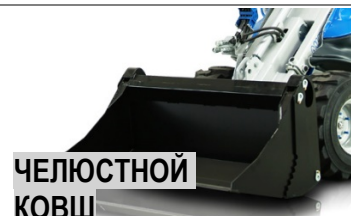

**ЧЕЛЮСТНОЙ
КОВШ**

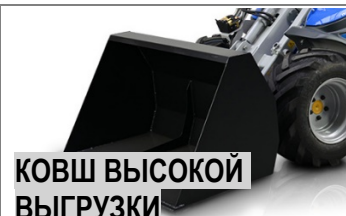

**КОВШ ВЫСОКОЙ
ВЫГРУЗКИ**

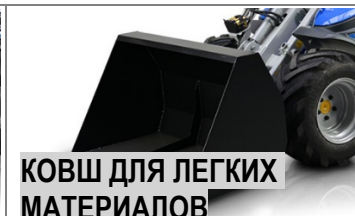

**КОВШ ДЛЯ ЛЕГКИХ
МАТЕРИАЛОВ**



**ЭКСКАВАТОР
НАВЕСНОЙ**



**ГИДРОВРАЩАТЕЛЬ
(ЯМБУР)**

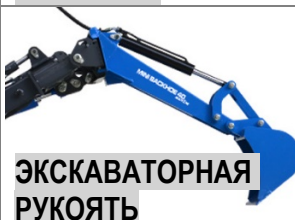

**ЭКСКАВАТОРНАЯ
РУКОЯТЬ**





**БУЛЬДОЗЕРНЫЙ
ОТВАЛ**



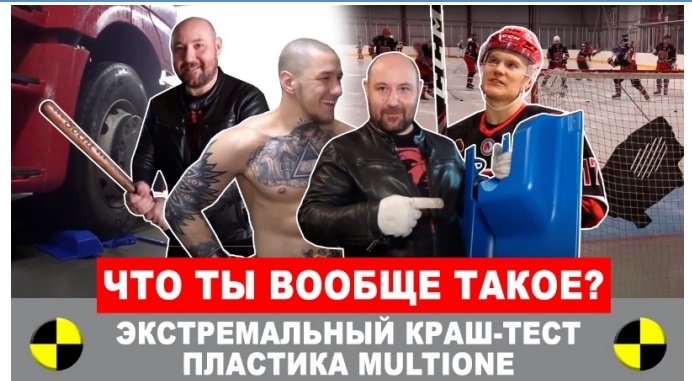





YOUTUBE КАНАЛ MULTIONE RUSSIA



ПРЕИМУЩЕСТВА МИНИПОГРУЗЧИКОВ MULTIONE

	КОМПАКТНЫЕ, С ШАРНИРНО-СОЧЛЕНЕННОЙ РАМОЙ высокая стабильность хода, простота управления, безопасная, устойчивая конструкция с низким центром тяжести, удобство использования в местах с ограниченным пространством, малый радиус разворота
	ПОСТОННЫЙ ПРИВОД 4WD гидростатический привод, 4 колесных гидромотора, DBS (система динамической блокировки колес при застревании и пробуксовке), тяга в любых условиях (дождь, снег, грязь), повышенный ресурс шин по сравнению с бортовыми минипогрузчиками, шины не портят рельеф (низкий показатель давления на грунт (в 3 раза ниже чем в погрузчиках с бортовым поворотом))
	УНИВЕРСАЛЬНЫЕ: БОЛЕЕ 170 ВИДОВ НАВЕСНОГО ОБОРУДОВАНИЯ система быстрого съема для рабочих органов + система гидравлического мультиконнектора (безопасное соединение гидравлики без течи), система HI FLOW - повышенный гидротопоток.

	<p>ЛЕГКИЕ В УПРАВЛЕНИИ эргономичный дизайн, multifunctionальный джойстик (на 4 или 16 функций), 2 педали направления движения (вперед-назад), панель управления с подсветкой, высокий уровень контроля навесного оборудования</p>
	<p>НИЗКИЙ ВЕС Лучшее в своем тяговом классе соотношение веса и грузоподъемности, низкое давление на грунт, отсутствует залом, сохраняет газон</p>
	<p>УСИЛЕННАЯ ТЕЛЕСКОПИЧЕСКАЯ СТРЕЛА Система самовыравнивания стрелы (в стандартной комплектации), плавающая система (повторение контура земли).</p>
	<p>ОБЗОР ОПЕРАТОРА НА 360 ГРАДУСОВ Отличный обзор стрелы на всех уровнях подъема, высокий уровень безопасности, простота в эксплуатации.</p>
	<p>НИЗКИЕ ЭКСПЛУАТАЦИОННЫЕ РАСХОДЫ (ПО СРАВНЕНИЮ С ТРАКТОРАМИ, БОРТОВЫМИ МИНИПОГРУЗЧИКАМИ) Низкий расход топлива, низкий уровень стирания шин, низкие расходы на содержание, простота в техническом обслуживании.</p>
	<p>МОДЕЛЬНЫЙ РЯД БОЛЕЕ 20 МОДЕЛЕЙ Грузоподъемность от 450 до 2620 кг. скорость до 30 км/ч.</p>
	<p>ГАРАНТИЯ ДО 3-х ЛЕТ Расширенная гарантия на гидронасос и колесные гидромоторы.</p>

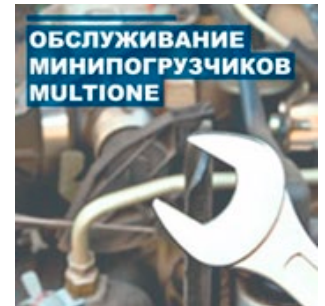
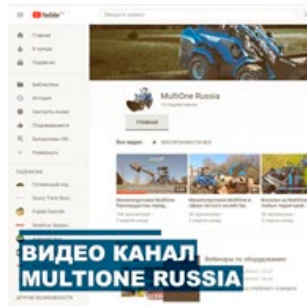

ФОТОГРАФИИ MULTIONE 5 СЕРИИ





ВИДЕООБЗОРЫ МИНИПОГРУЗЧИКОВ MULTIONE

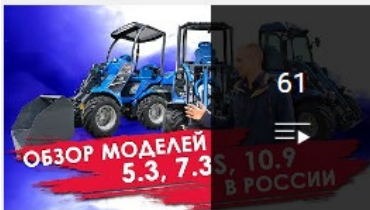

Обзоры и сравнения моделей MultiOne

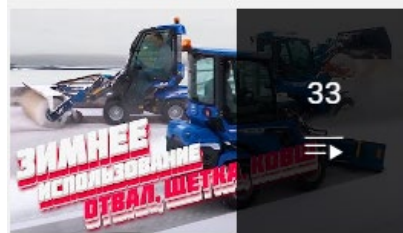

Минипогрузчики в работе



Вебинары по оборудованию

ЕЩЕ БОЛЬШЕ ИНФОРМАЦИИ НА САЙТЕ MULTIONE В РОССИИ

multionerus.ru 